

やること①

台本をつくる

①

架空の虫の名前を考えてね

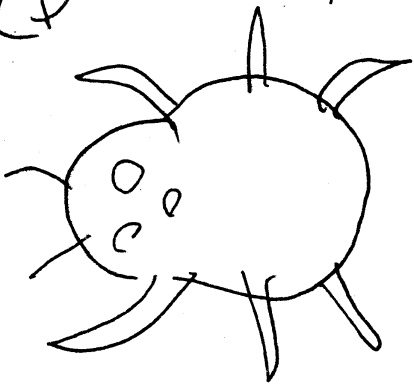

②

地獄に落としたい人間

味あわせたい苦しみを考えてね



その他、台詞・演出の

アイデアなどあったら

よろしく

やること② 工作

① 舞台装置

段ボールでつくる。
自立して立つように
する。真中を抜いて
紙をはる。

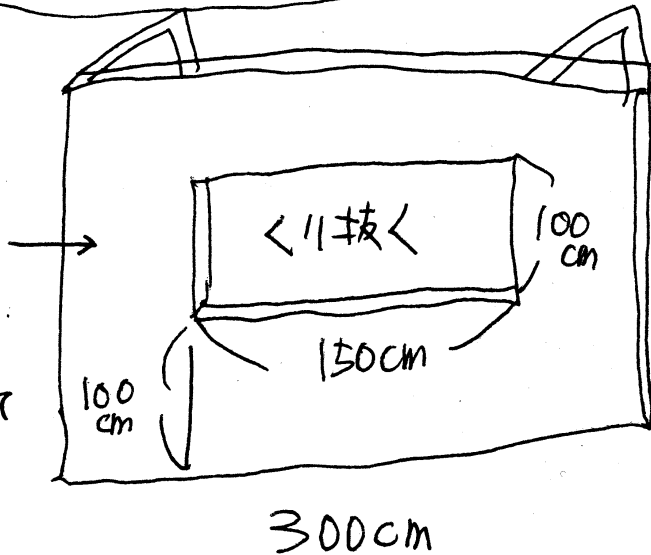

③ 人形

① イングル

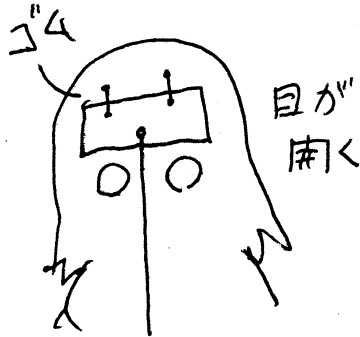

② 仁丹の横



③ パンダ
3匹
イングル



④ 地獄の
イングル



⑤ ヒンナさん

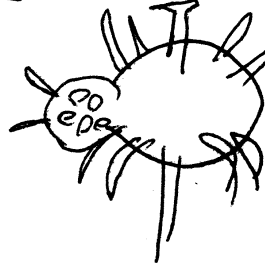

⑧ 水の中の生物

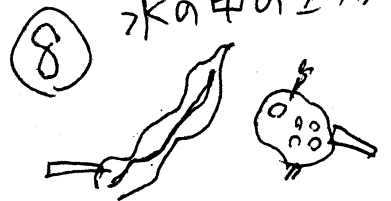

⑥ 二主人と母横顔

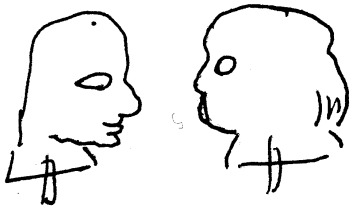

⑦ 地獄の七番丸



⑨ 天使
くち抜く

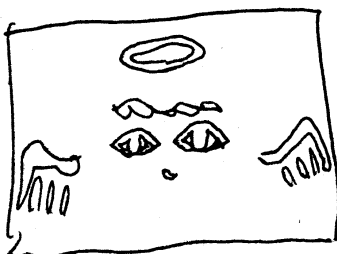

⑩ 鳥

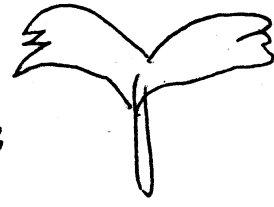

板目紙を
切りぬいて
つくる。
棒をつけて
操作

やること③ 台詞を録音

台詞や効果音などあらかじめ
録音します

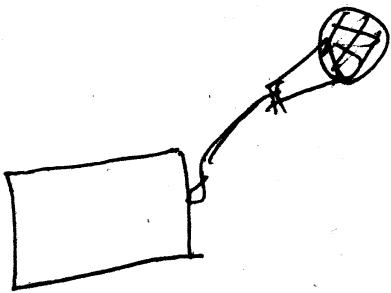

④ 上演

音に合わせて人形を操作
して発表します。

